



نوع المُحرك	المكون الإضافي	الالوزن المُحتمل لكل طبقة 20 كيلوغرام
الأبعاد	200 x 60 x 60	نوع الجسم
الوزن	85 kg	نوع العازل
الحجم	365 L	نوع الزجاج
عدد الطبقات	5	نمط الباب
نوع الطبقات	سلكي	نوع الباب

براد عرض موديل Frostberg.HF.60

مزايا هذا المنتج

- نظام تبريد مناسب لجميع أنواع المشروبات الباردة
- أبعاد مناسبة لجميع أنواع قوالب المتاجر
- عرض جيد للمنتجات في نقطة البيع
- إدارة استهلاك الطاقة
- إضاءة داخلية بحالتين ضوء القمر وLED
- امكانية تركيب الإعلانات في الأعلى وعلى الجوانب
- استخدام العجلات لتسهيل الحركة
- استخدام فوم البولي يوريثان الصديق للبيئة
- صفائح استيل مع هيكل بطلاء الكروتوستاتيكي

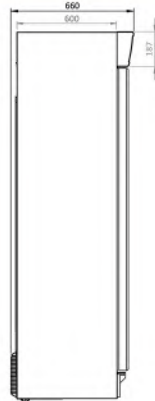
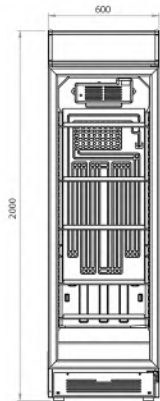

نوع المُحرك	المكون الإضافي	الالوزن المُحتمل لكل طبقة 20 كيلوغرام
الأبعاد	95 x 65 x 130/155	نوع الجسم
الوزن	65/75 kg	نوع العازل
الحجم	400/500 L	نوع الزجاج
عدد الطبقات	6	نمط الباب
نوع الطبقات	سلكي	نوع الباب



ثلاجة صندوقية موديل Floeberg

مزايا هذا المنتج

- رؤية ممتازة بسبب الارتفاع المنخفض
- سهولة الوصول بسبب الأبواب الزجاجية التي تعمل بطريقة السحب
- إدارة استهلاك الطاقة
- LED نظام اضاءة
- تحتوي على عدة سلال لاستيعاب جميع أنواع المثلجات
- مناسبة لجميع أنواع القوالب في المتاجر
- امكانية تركيب الإعلانات على الجدران

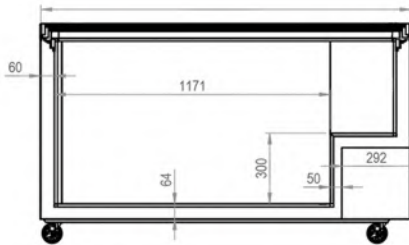

نوع المُحرك	المكون الإضافي	الالوزن المُحتمل لكل طبقة 70 Kg
الأبعاد	210 x 75 x 195	نوع الجسم
الوزن	430 kg	نوع العازل
الحجم	1000 L	نوع الزجاج
عدد الطبقات	4	نمط الباب
نوع الطبقات	معدني	نوع الباب
		أنبوبي- ستارة الهواء



براد بلاغين موديل Frostberg.EF

مزايا هذا المنتج

- إدارة استهلاك الطاقة
- نظام إضاءة LED
- مجهز بنظام دوران الهواء
- استخدام المبردات الصديقة للبيئة
- لوحة جانبية مزدوجة زجاجية مضادة للبخار
- إمكانية طلب طلاء الهيكل وفقا لطلب العميل
- مسافة وميول الطبقات قابل للتعديل

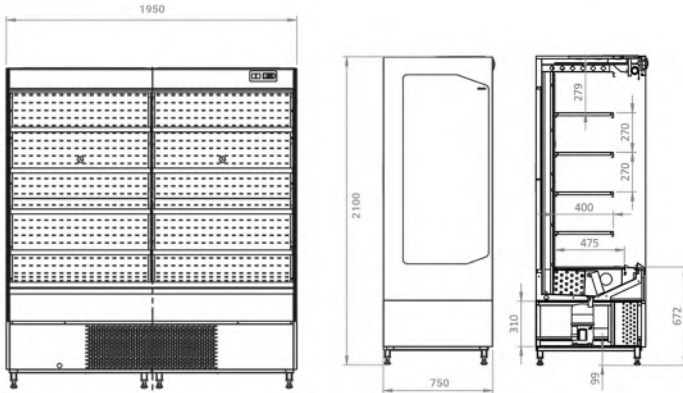

نوع المُحرك	المكون الإضافي	الالوزن المُحتمل لكل طبقة 70 كيلوغرام
الأبعاد	210 x 90 x 125/260 نوع الجسم	المُجلفن
الوزن	300/600 kg نوع العازل	رغوة البوليوريثان
الحجم	970/1950 L نوع الزجاج	الحماية حماية ثنائية الطبقة
عدد الطبقات	4 نمط الباب	ذو إطار
نوع الطبقات	معدني نوع الباب	أنبوبى-ستارة-الهواء-انزلاق



براد بلاغين موديل Frostberg.EF

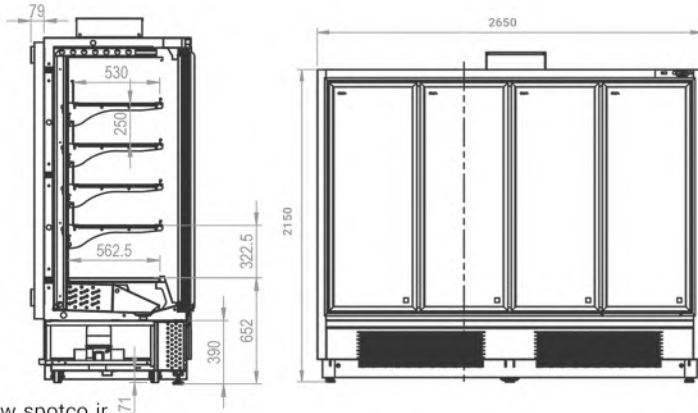

مزايا هذا المنتج

- إدارة استهلاك الطاقة
- مدخل كهرباء احادي الطور
- نظام إضاءة LED
- مجهز بنظام دوران الهواء
- استخدام المبردات الصديقة للبيئة
- لوحة جانبية مزدوجة زجاجية مضادة للبخار
- نظام اغلاق الي للابواب
- امكانية طلب تركيب مرآة على الجانب
- مسافة وميول الطبقات قابل للتعديل

نوع المُحرك	ريموت	الالوزن المُحتمل لكل طبقة 20 كيلوغرام
الأبعاد	210 x 110 x 250/375 نوع الجسم	المُجلفن
الوزن	520/770 kg نوع العازل	رغوة البوليوريثان
الحجم	1350/2700/4000 L نوع الزجاج	الحماية
عدد الطبقات	4 نمط الباب	ذو إطار
نوع الطبقات	معدني نوع الباب	أنبوبي-ستارة الهواء-انزلاق



براد ريموت موديل Hiberg

مزايا هذا المنتج

- إدارة استهلاك الطاقة
- مجهز بستار ليلي
- مسافة وميول للطبقات قابل للتعديل
- LED نظام اضاءة
- استخدام المبردات الصديقة للبيئة
- لوحة جانبية مزدوجة زجاجية مضادة للبخار
- إمكانية تركيب باب زجاجي أحادي الجدران ومزدوج الجدران
- إمكانية تركيب كابينة مفردة او متعددة متصلة ببعضها البعض

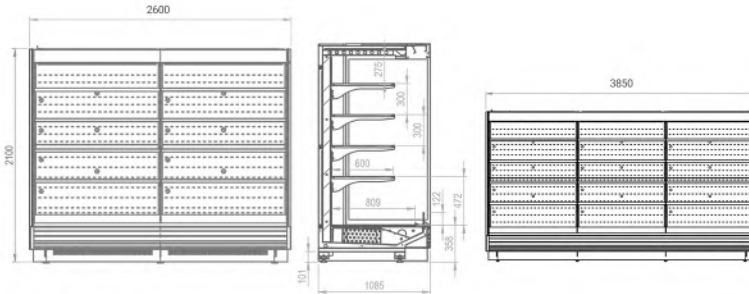

نوع المُحرك	ريموت	الالوزن المُحتمل لكل طبقة 70 كيلوغرام
الأبعاد	210 x 75 x 250/375	نوع الجسم
الوزن	335/465 kg	نوع العازل
الحجم	750/1700/2400 L	نوع الزجاج
عدد الطبقات	4	نمط الباب
نوع الطبقات	معدني	نوع الباب
		أنبوبي-ستارة-الهواء-انزلاق



براد ريموت موديل Hiberg.slim

مزايا هذا المنتج

- إدارة استهلاك الطاقة
- مجهز بستار ليلي
- مسافة وميول للطبقات قابل للتعديل
- LED نظام اضاءة
- استخدام المبردات الصديقة للبيئة
- لوحة جانبية مزدوجة زجاجية مضادة للبخار
- إمكانية تركيب باب زجاجي أحادي الجدران ومزدوج الجدران
- إمكانية تركيب كابينة مفردة او متعددة متصلة ببعضها البعض
- إمكانية استخدام ضاغط ثلاثي الطور او احادي الطور

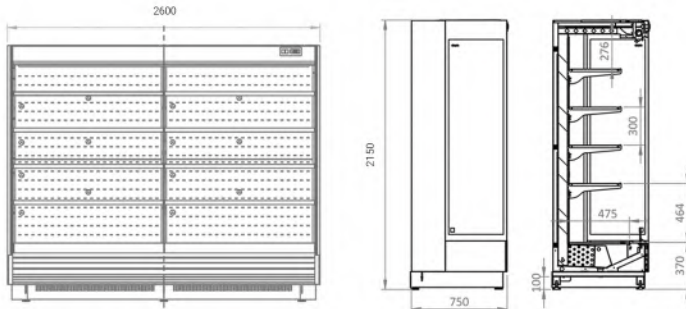

نوع المُحرك	ريموت	الالوزن المُحتمل لكل طبقة 70 كيلوغرام
الأبعاد	220 x 100 x 250	نوع الجسم
الوزن	310 kg	نوع العازل
الحجم	500 L	نوع الزجاج
عدد الطبقات	4	نمط الباب
نوع الطبقات	معدني	نوع الباب



براد ريموت موديل Hifresh

مزايا هذا المنتج

- إدارة استهلاك الطاقة ومحرك مركزي
- نظام اضاءة
- مجهز بنظام دوران الهواء
- لوحة جانبية مزدوجة زجاجية مضادة للبخار
- امكانية تركيب كابينة مفردة او متعددة متصلة ببعضها البعض
- رفوف ذات عجلات مع امكانية نقلها
- يحتوي على اضاءة اعلى البراد
- امكانية تركيب مرآة على راس البراد
- سلة خشبية او بلاستيكية
- امكانية استخدام ضاغط ثلاثي الطور او احادي الطور

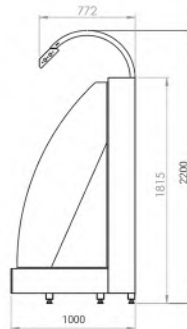
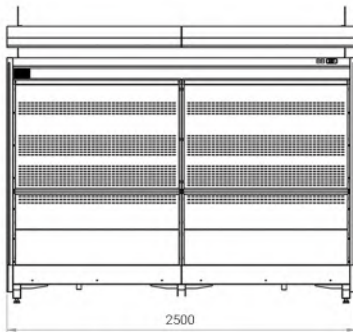

نوع المُحرك	المكون الإضافي	الالوزن المُحتمل لكل طبقة 70 كيلوغرام
الأبعاد	210 x 90 x 125	نوع الجسم
الوزن	320 kg	نوع العازل
الحجم	970 L	نوع الزجاج
عدد الطبقات	4	نمط الباب
نوع الطبقات	سلكي	نوع الباب



براد بلاغين موديل Iceberg.125

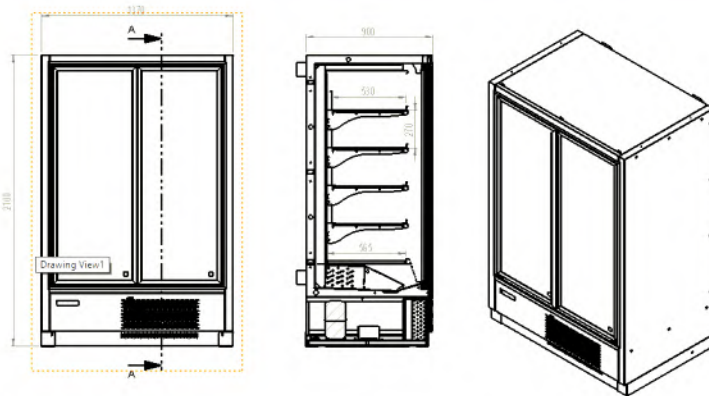

مزايا هذا المنتج

- مزايا هذا المنتج
- إدارة استهلاك الطاقة
- مدخل كهربائي احادي الطور
- LED نظام اضاءة
- مجهز بنظام دوران الهواء
- استخدام المبردات الصديقة للبيئة
- لوحة جانبية وباب زجاجي بثلاثة طبقات مضاد للبخار
- نظام إغلاق الابواب الالي
- امكانية طلب تركيب مرآة على اللوحة الجانبية
- امتلاك آلية تسخين الأبواب والاطر

نوع سیستم	پلاگین
ابعاد کابین	2500 x 750 x 2100
قدرت کمپرسور	2 hp
نوع میرد	R404A
محدوده ی دمایی (محیط 25 درجه)	+1/+10
محدوده ی دمایی (محیط 32 درجه)	+1/+10
کلاس آب و هوایی	4 , 3



براد بلاغین مع ضاغط عاكس

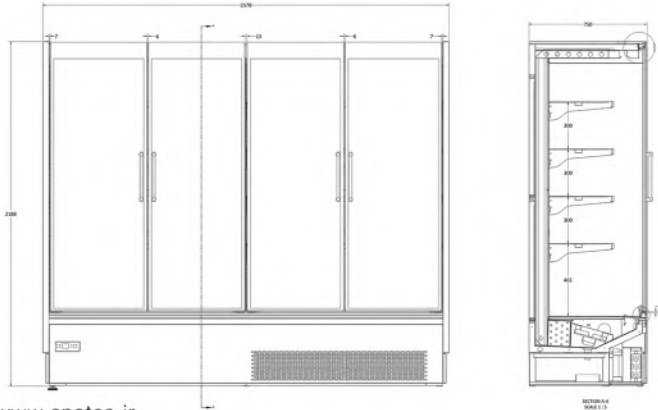

مزایا هذا المنتج

- توفير استهلاك الطاقة بنسبة تصل إلى 40% بسبب استقرار أداء الضاغط
- ضاغط بدورات متغيرة
- جهد (V) وتردد (Hz) اقل
- حياة أطول
- ضوضاء واهتزاز اقل للضاغط
- تشغيل هادئ وبأقل أمبير (soft start)
- وفقا للفصل ودرجة الحرارة المحيطة والتبريد مع الحد الأدنى من الطاقة فإنه يؤدي أفضل اداء
- استقرار في درجة حرارة المنتجات
- مدة صلاحية أطول للطعام

-	مروحة المُبخر	التكثيف	نظام التبريد
محوري	مروحة المُكثف	حداكثر 18 KW	قدرة المُكثف
-	مؤشر درجة الحرارة	R404A	المُبرد
70 db	نطاق الصوت	مُنظم الحرارة	نظام التحكم
التميرير / المكبس	نوع الضاغط	-10 / +45	نطاق درجة الحرارة
-	نظام التجميد	فين و تيوب	نوع المُكثف
4	فئة الطقس	فين و تيوب	نوع المُبخر
1.75 A	الآني	380 W	استهلاك الكهرباء
50 HZ	التردد	380-420 V	الجهد الكهربائي
80	الوزن	130 x 65 x 100	الأبعاد



مكثفة نموذج SF

مزايا هذا المنتج

- القدرة على تركيب ضواغط عالية الطاقة ومنخفضة الضوضاء للمكبس
- استخدام مراوح قوية
- اداء منخفض الصوت مع الاستفادة من الرغوات العازلة للصوت
- سهولة الوصول إلى الأجزاء الداخلية للإصلاح
- مجهزة بمقياس عرض ضغط النظام
- مجهزة بأجهزة استشعار للتحكم في ضغط النظام
- مجهزة بمراكم لمنع المبرد من العودة إلى الضاغط
- مجهزة بمانع اهتزاز للسيطرة على اهتزازات الضاغط

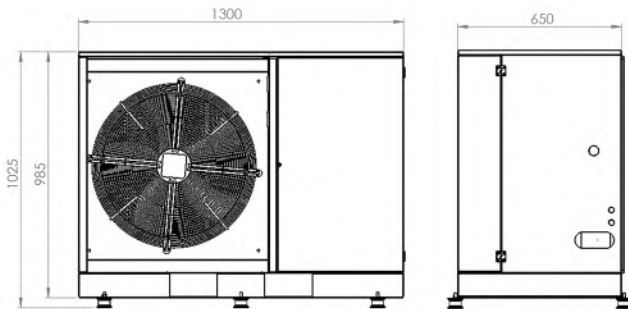

-	مروحة المُبخر	التكثيف	نظام التبريد
محوري	مروحة المُكثف	حداكثر 36 KW	قدرة المُكثف
-	مؤشر درجة الحرارة	R404A	المُبرد
70 db	نطاق الصوت	مُنظم الحرارة	نظام التحكم
التميرير / المكبس	نوع الضاغط	-10 / +45	نطاق درجة الحرارة
-	نظام التجميد	فين و تيوب	نوع المُكثف
4	فئة الطقس	فين و تيوب	نوع المُبخر
3.5 A	الآني	760 W	استهلاك الكهرباء
50 HZ	التردد	380-420 V	الجهد الكهربائي
200/170	الوزن	160/145x 85/70 x 180/130	الأبعاد



مكثفة نموذج DF

مزايا هذا المنتج

- القدرة على تركيب ضواغط عالية الطاقة ومنخفضة الضوضاء للمكبس
- استخدام مراوح قوية
- سهولة الوصول إلى الأجزاء الداخلية للإصلاح
- التثبيت دون الحاجة إلى المسافة من الخلف والجانبين للمنتج
- مجهزة بمقياس عرض ضغط النظام
- مجهزة بأجهزة استشعار للتحكم في ضغط النظام
- مجهزة بمراكم لمنع المبرد من العودة إلى الضاغط
- مجهزة بممانع اهتزاز للسيطرة على اهتزازات الضاغط
- استخدام المبردات الصديقة للبيئة

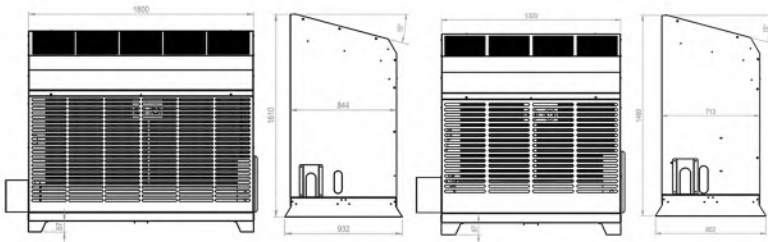

-	مروحة المُبخر	التكثيف	نظام التبريد
محوري	مروحة المُكثف	حداكثر 13 KW	قدرة المُكثف
-	مؤشر درجة الحرارة	R404A	المُبرد
70 db	نطاق الصوت	مُنظم الحرارة	نظام التحكم
التميرير / المكبس	نوع الضاغط	-10 / +45	نطاق درجة الحرارة
-	نظام التجميد	فين و تيوب	نوع المُكثف
4	فئة الطقس	فين و تيوب	نوع المُبخر
1.75 A	الآني	380 W	استهلاك الكهرباء
50 HZ	التردد	220-240 V	الجهد الكهربائي
55	الوزن	85 x 40 x 100	الأبعاد



مكثفة Wallmount

مزايا هذا المنتج

- إمكانية تركيب جميع أنواع الضواغط منخفضة السعة
- استخدام مراوح قوية
- أداء منخفض الصوت مع استخدام الرغوات العازلة للصوت
- سهولة الوصول إلى المعدات الداخلية للإصلاح
- مجهزة بمقياس عرض ضغط النظام
- مجهزة بأجهزة استشعار للتحكم في ضغط النظام
- إمكانية استخدام ضاغط ثلاثي الطور واحادي الطور

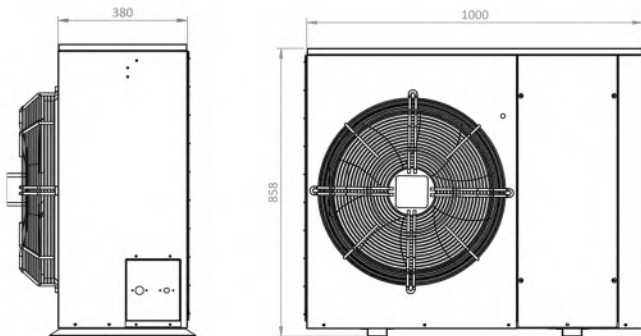

-	مروحة المُبخر	التكثيف	نظام التبريد
محوري	مروحة المُكثف	حداكثر 36 KW	قدرة المُكثف
-	مؤشر درجة الحرارة	R404A	المُبرد
70 db	نطاق الصوت	مُنظم الحرارة	نظام التحكم
التميرير / المكبس	نوع الضاغط	-10 / +55	نطاق درجة الحرارة
-	نظام التجميد	فين و تيوب	نوع المُكثف
4	فئة الطقس	فين و تيوب	نوع المُبخر
3.5 A	الآني	380 W	استهلاك الكهرباء
50 HZ	التردد	220-240 V	الجهد الكهربائي
150	الوزن	85 x 40 x 100	الأبعاد



مكثفة CPA

مزايا هذا المنتج

- إمكانية التركيب على انواع الضواغط
- الاستفادة من المراوح القوية
- أداء بصوت منخفض
- وصول سهل إلى المعدات الداخلية للإصلاح
- مجهزة بمقياس عرض ضغط النظام
- مجهزة بأجهزة استشعار للتحكم في ضغط النظام

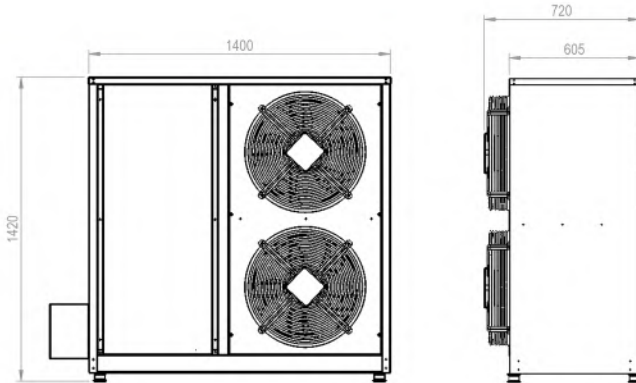

-	مروحة المُبخر	التكثيف	نظام التبريد
محوري	مروحة المُكثف	حداكثر 36 KW	قدرة المُكثف
-	مؤشر درجة الحرارة	R404A	المُبرد
70 db	نطاق الصوت	مُنظم الحرارة	نظام التحكم
التميرير / المكبس	نوع الضاغط	-10 / +55	نطاق درجة الحرارة
-	نظام التجميد	فين و تيوب	نوع المُكثف
4	فئة الطقس	فين و تيوب	نوع المُبخر
3.5 A	الآني	760 W	استهلاك الكهرباء
50 HZ	التردد	380-420 V	الجهد الكهربائي
95	الوزن	140 x 60 x 140	الأبعاد



مكثفة CVC

مزايا هذا المنتج

- إمكانية التركيب على انواع الضواغط
- الاستفادة من المراوح القوية
- أداء بصوت منخفض
- وصول سهل إلى المعدات الداخلية للإصلاح
- مجهزة بمقياس عرض ضغط النظام
- مجهزة بأجهزة استشعار للتحكم في ضغط النظام

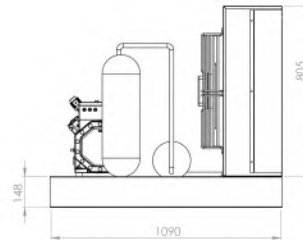
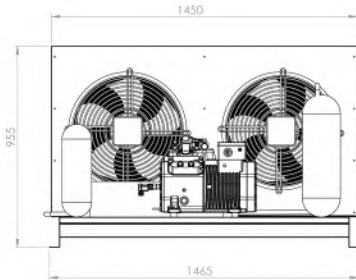

نوع الحوض	شبيدار-مسطح أو سلكي	النموذج	Quad
عربة رافعة وحافطة	مزين	نوع الخروج	ثابت - ديناميكي
حافطة للأكياس البلاستيكية		الطول العداد	250 Cm
حافطة للماسحة		العرض	110 Cm
فاصل للطلبات		الارتفاع عن الأرض	130 Cm
صندوق الأموال		نوع المحرك	محرك درام
فاصل مُسطح		رول ملون	عند الطلب
وحدة الطاقة (متعدد المقابس)		النوع الحوض الاستيل للمواد الغذائية	
شاشة وقاعدة POS			



طاولة المحاسبة Quad

مزايا هذا المنتج

- القدرة على تغيير تصميم الجسم
- مجهزة بمحرك
- شاشة تعمل باللمس تحت العداد
- شريط ناقل في وضعين، تلقائي وبيدوي.
- صينية معدنية كبيرة مع تحمل الوزن العالي
- سهولة التنظيف
- حماية واقية لزيادة السلامة
- إمكانية الطلب الاساسي POS بأبعاد وأنواع مختلفة

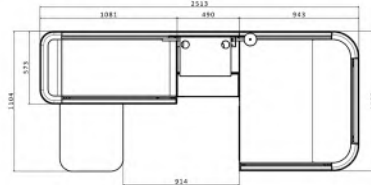
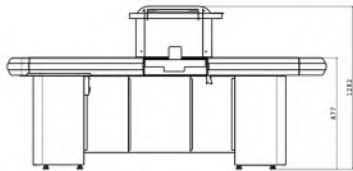
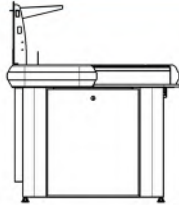

نوع الحوض	شبيدار-مسطح أو سلكي	النموذج	راد
مزین	عربة رافعة وحافطة	نوع الخروج	ثابت - ديناميكي
	حافطة للأكياس البلاستيكية	الطول العداد	220-250 Cm
	حافطة للمساحة	العرض	110 Cm
	فاصل للطلبات	الارتفاع عن الأرض	130 Cm
	صندوق الأموال	نوع المحرك	محرك درام
	فاصل مُسطح	رول ملون	عند الطلب
	وحدة الطاقة (متعدد المقابس)	النوع الحوض	الاستيل



طاولة المحاسبة Rod

مزايا هذا المنتج

- القدرة على تغيير تصميم الجسم
- مجهزة بمحرك
- شاشة تعمل باللمس تحت العداد
- شريط ناقل في وضعين، تلقائي وبيدي.
- صينية معدنية كبيرة مع تحمل الوزن العالي
- سهولة التنظيف
- حماية واقية لزيادة السلامة
- إمكانية الطلب الاساسي POS بأبعاد وأنواع مختلفة

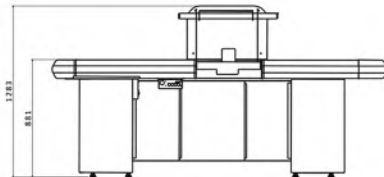
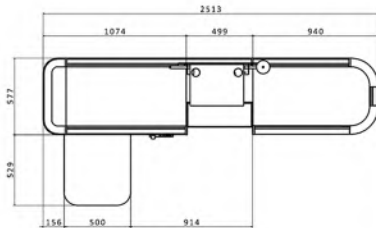

نوع الحوض	شبيدار-مسطح أو سلكي	النموذج	Vim
نوع الخروج	ثابت - ديناميكي	نوع المحرك	محرك درام
الطول العداد	180 Cm	رول ملون	عند الطلب
العرض	110 Cm	النوع الحوض	الاستيل
الارتفاع عن الأرض	130 Cm		
مزين	حافظ للأكياس البلاستيكية وحدة الطاقة من أجل النموذج الديناميكي POS شاشة وحافطة		



طاولة المحاسبة Vim

مزايا هذا المنتج

- حماية جانبية بلاستيكية لزيادة السلامة
- حماية بلاستيكية لفصل المستخدمين
- القدرة على تغيير تصميم ولون الجسم
- طبقات داخلية قابلة للإزالة

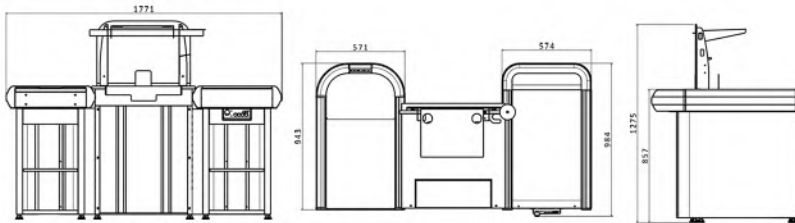

نوع الحوض	Vimo	النموذج
طاولة أمامية وبإمكانية تثبيتها وفصلها	ثابت	نوع الخروج
صندوق الأموال	75 Cm	الطول العداد
فاصل للطلبات	100 Cm	العرض
حافظ للأكياس البلاستيكية	130 Cm	الارتفاع عن الأرض
وحدة الطاقة من أجل النموذج الديناميكي	-	نوع المحرك
شاشة وحافطة POS	عند الطلب	رول ملون
	معدني	النوع بدنه



طاولة المحاسبة Vimo

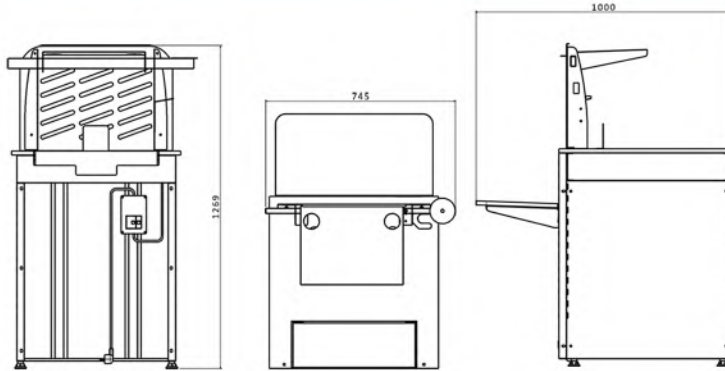

مزايا هذا المنتج

- خفيفة الوزن وسهلة التحرك
- أبعاد صغيرة
- مناسبة للمتاجر الصغيرة والمتوسطة الحجم
- أسعار معقولة واقتصادية

الملحقات والادوات الجانية

- طاولات جانبية وأمامية
- صندوق النقود
- حامل الماسح الضوئي
- شاشة وقاعدة

الارتفاع	130/70 Cm	مزين	شاخك ميل رغال- شاخكخلفية اللوح
الطول لسان الرف	55 Cm	النوع المُستخدم للصناعة	-
الالعمق الأساسي	65/35 Cm	عدد الطبقات	3/4/5
النموذج	جهة واحدة و من جهتين	أبعاد اللوحة	-
نوع خلفية اللوح	-	لون مُلصق الرف	-
لوحة الإعلانات	-	النوع	الحديد
العمق الطبقات	25/23 Cm	رول ملون	عند الطلب
الوزن القادر على تحمله	10/20 كيلوغرم في كل طبقة		



حامل لجانب الصندوق Quad-Road

مزايا هذا المنتج

- انخفاض الوزن وقوة عالية
- طبقات سلكية كثيفة مع قابلية للإزالة وتغيير الزاوية
- إمكانية تركيب رف لشريط التوضيحات
- القدرة على طلب الحامل بشكل منفصل
- يمكن طلبه في طرازين بعجلتين وبدون عجلات

الملحقات والادوات الجانبية

- مخلب محوري
- مخلب اللوحة الخلفية

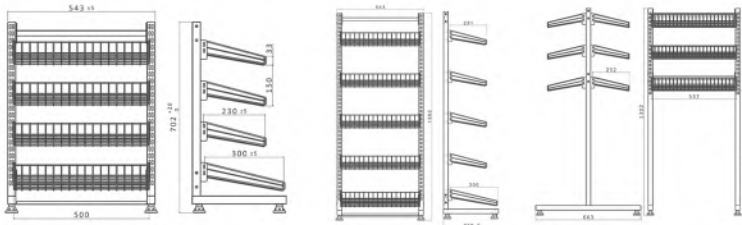

الارتفاع	70/130 Cm	مزين	شاخك ميل رغال- شاخكخلفية اللوح
الطول لسان الرف	60 Cm	النوع المُستخدم للصناعة	-
الالعمق الأساسي	20/15 Cm	عدد الطبقات	5
النموذج	جهة واحدة	قياس خلفية اللوح	-
نوع خلفية اللوح	مُثقب	لون مُلصق الرف	عند الطلب
لوحة الإعلانات	1	النوع	الحديد
العمق الطبقات	15 Cm	رول ملون	عند الطلب
الوزن القادر على تحمله	15 كيلوغرم في كل طبقة		



حامل لجانب الصندوق Vim

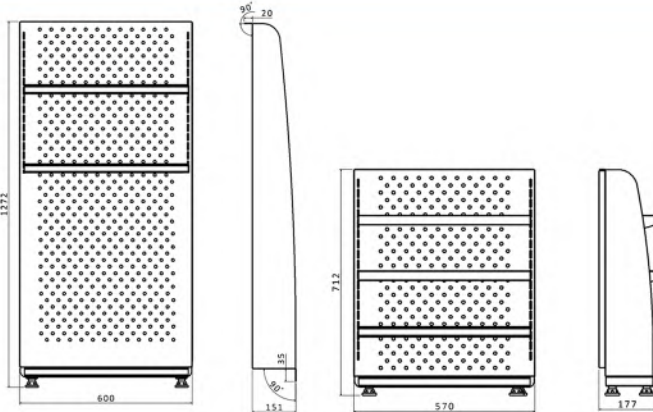

مزايا هذا المنتج

- طبقات قابلة للإزالة
- استخدام الملحقات
- سهل التركيب والتفكيك

الملحقات والادوات الجانبية

- مخلب محوري
- مخلب اللوحة الخلفية

-	مزين	70 Cm	الارتفاع
3 x 3	النوع المُستخدم للصناعة	80 Cm	الطول لسان الرف
-	عدد الطبقات	80-40 Cm	الالعمق الأساسي
-	العمق الطبقات	اسباب	النموذج
-	لون مُلصق الرف	-	نوع خلفية اللوح
MDF-الحديد	النوع	-	عدد خلفية اللوح
عند الطلب	رول ملون	640 L	السعة
300 كيلوغرم في كل طبقة			الوزن القادر على تحمله



سلة سلع الحسومات Spot

مزايا هذا المنتج

- مساحة واسعة وجسم قوي
- خفيفة الوزن وسهلة التحرك
- مناسبة للاستخدام في النقاط الرئيسية في المتاجر
- مناسبة للمنتجات الضخمة
- مناسبة لبيع المنتجات المخفضة
- متوفرة في حجمين، كبير وصغير

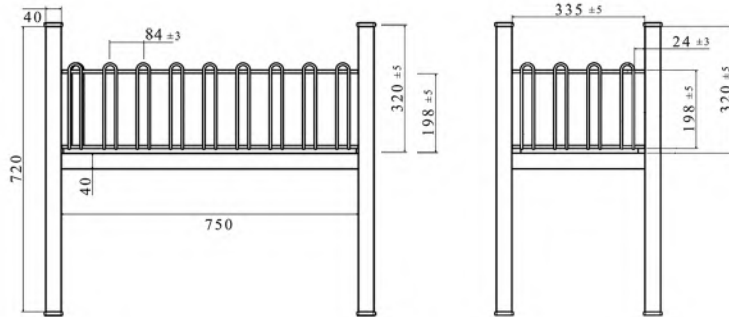

-	مزين	155 Cm	الارتفاع
3 x 3	النوع المُستخدم للصناعة	60 Cm	الطول لسان الرف
42	عدد المُثبتات	35 Cm	الالعمق الأساسي
60 x 30	أبعاد اللوحة	جهة واحدة	النموذج
عند الطلب	لون مُلصق الرف	-	نوع خلفية اللوح
الحديد	النوع	1	لوحة الإعلانات
عند الطلب	رول ملون	30 Cm	العمق الطبقات
20 كيلوغرم في كل طبقة			الوزن القادر على تحمله



حامل Ezhold.L

مزايا هذا المنتج

ان حامل Ezhold.L هو واحد من الحوامل حيث يتم استخدام مخالب مفتولة لتعليق المنتجات. جسم المنتج لديه القدرة على تثبيت لافتات إعلانية في الأعلى والجوانب. ويمكن أيضا تغيير لون المنتج حسب طلب العميل.

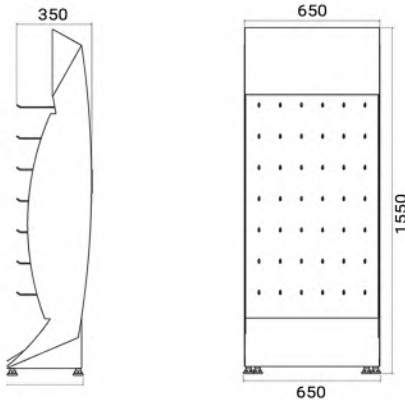

-	الارتفاع	75 Cm	مزين
-	الطول لسان الرف	40 Cm	النوع المُستخدم للصناعة
9	الالعمق الأساسي	35 Cm	عدد المُثبتات
40 x 20	النموذج	جهة واحدة	أبعاد اللوحة
-	نوع خلفية اللوح	-	لون مُلصق الرف
الحديد	لوحة الإعلانات	1	النوع
عند الطلب	العمق الطبقات	15 Cm	رول ملون
10 كيلوغرم في كل طبقة	الوزن القادر على تحمله		

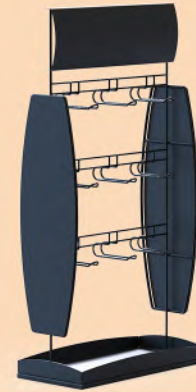

حامل Ezhold.S

مزايا هذا المنتج

يجب وضع بعض منتجات وبضائع المتجر في مكان يستطيع فيه البائعون التحكم في هذه البضائع ومراقبتها بسبب ارتفاع السعر والحاجة إلى المراقبة المباشرة. سلع مثل الزعفران، حيث يمكن الاستفاة من هذه الحوامل لبيع مثل هذه المنتجات وعرضها. هذا ويمكن وضع هذا الحامل على طاولة الصندوق نظرا لوزنه وأبعاده الصغيرة جدا.

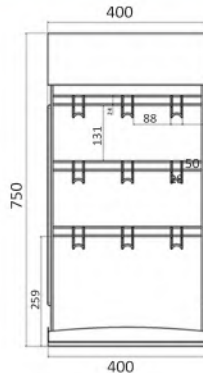

-	الارتفاع	165 Cm	مزين
8 x 4	الطول لسان الرف	100 Cm	النوع المُستخدم للصناعة
5	الاعمق الأساسي	70 Cm	عدد الطبقات
50	النموذج	جهة واحدة	العمق الطبقات
-	نوع خلفية اللوح	الشكل Z	لون مُلصق الرف
الحديد	عدد خلفية اللوح	2	النوع
الغلفنة	أبعاد خلفية اللوح	100 x 10 Cm	رول ملون
100 كيلوغرم في كل طبقة	الوزن القادر على تحمله		



الرف المجلفن (البراد)

مزايا هذا المنتج

- مقاومة عالية للماء والرطوبة والبخار والحمض
- رف مجلفن مع قدرة عالية لتحمل الوزن
- إمكانية الطلب برفوف أحادية الاتجاه وذات اتجاهين
- تحمل درجة حرارة بين -40 درجة و +80 درجة مئوية
- رفوف قابلة للتعديل

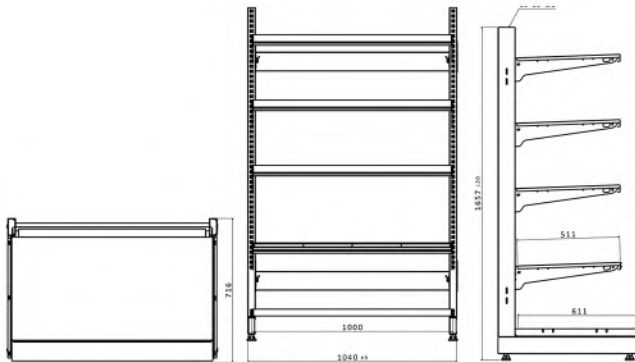

الارتفاع	140/185 Cm	أبعاد خلفية اللوح الصغير -
الطول لسان الرف	70 Cm	النوع المُستخدم للصناعة 4 x 8
الاعمق الأساسي	30/35/40/45/50/60 Cm	عدد الطبقات 5
النموذج	جهة واحدة	العمق الطبقات 30/35/40/45/50/60 Cm
نوع خلفية اللوح	سلكي	لون مُلصق الرف عند الطلب
عدد خلفية اللوح كبير	2	النوع الحديد
عدد خلفية اللوح صغير	-	رول ملون عند الطلب
أبعاد خلفية اللوح الكبير	70 x 85	



خزانة سرالين

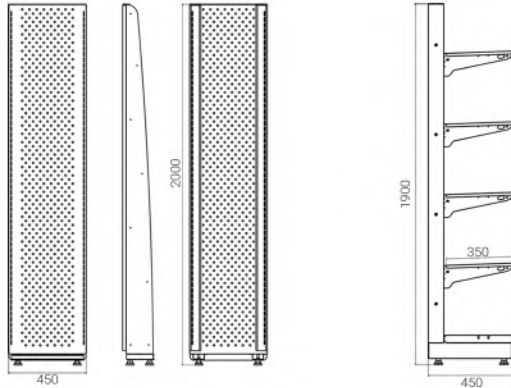

مزايا هذا المنتج

- عرض أفضل للمنتجات
- استخدام الملحقات حسب الحاجة
- إمكانية الإضاءة على طول الطبقات
- تصميم الصفحة الخلفية الأمثل والأعمدة للاستخدام الأقصى
- لمساحة الطبقات والخزانة

-	مزين	160 Cm	الارتفاع
3 x 3	النوع المُستخدم للصناعة	55 Cm	الطول لسان الرف
6	عدد الطبقات	35 Cm	الالعمق الأساسي
150 x 50	قياس خلفية اللوح	جهة واحدة-من جهتين	النموذج
-	لون مُلصق الرف	سلكي	نوع خلفية اللوح
الحديد	النوع	1	لوحة الإعلانات
عند الطلب	رول ملون	30 Cm	العمق الطبقات
10 كيلوغرم في كل طبقة			الوزن القادر على تحمله

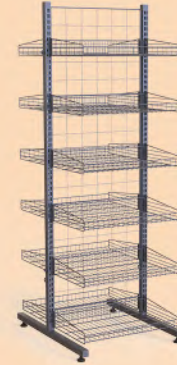

حامل Vigor

مزايا هذا المنتج

- القدرة على تثبيت الإعلانات في القسم العلوي
- مجهز بحماية جانبية وأمامية
- يمكن طلبه في نموذجين، اتجاه واحد واثنين
- القدرة على الطلب مع وبدون عجلات باللون المطلوب
- خفيف الوزن وسهل التحرك مع جسم قوي وتحمل وزن جيد
- إمكانية استخدام الملحقات

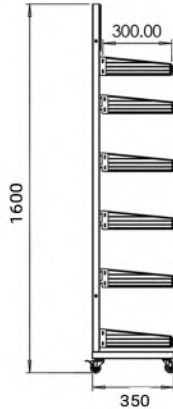

-	مزين	185 Cm	الارتفاع
3 x 3	النوع المُستخدم للصناعة	100 Cm	الطول لسان الرف
7	عدد الطبقات	20 Cm	الالعمق الأساسي
100 x 30	أبعاد اللوحة	جهة واحدة	النموذج
عند الطلب	لون مُلصق الرف	-	نوع خلفية اللوح
الحديد	النوع	1	لوحة الإعلانات
عند الطلب	رول ملون	15 Cm	العمق الطبقات
15 كيلوغرم في كل طبقة			الوزن القادر على تحمله



حامل Encora

مزايا هذا المنتج

الحامل هو من المنتجات الجديدة من هلدكس، والتي لديها أبعاد أصغر وأقل عمقا مقارنة مع الحوامل الأخرى وهي مناسبة للاستبدال في الجزء الخلفي من حاوية المتجر. وتعد هذه المساحة هي من بين المواقع الاستراتيجية في المتاجر التي تؤثر على زيادة المشتريات غير المخطط لها.

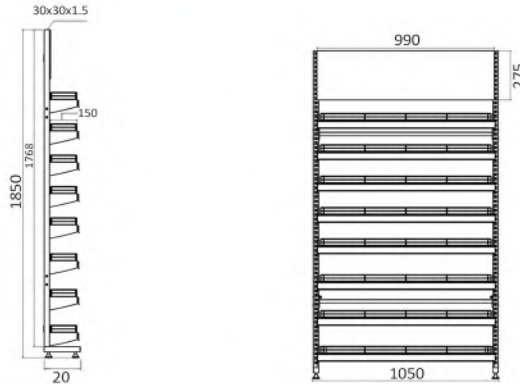

-	مزين	185 Cm	الارتفاع
3 x 3	النوع المُستخدم للصناعة	85 Cm	الطول لسان الرف
6	الدُرَج	30 Cm	الالعمق الأساسي
-	قياس خلفية اللوح	جهة واحدة	النموذج
عند الطلب	لون مُلصق الرف	-	نوع خلفية اللوح
الحديد	النوع	-	لوحة الإعلانات
عند الطلب	رول ملون	30 Cm	العمق الطبقات
10 كيلوغرم في كل طبقة			الوزن القادر على تحمله



حامل GUM

مزايا هذا المنتج

- طبقات سلكية مع إمكانية نقلها وتغيير المسافة بين الطبقات
- عرض أفضل عن طريق ضبط زاوية الطبقات
- مجهز بحماية جانبية وأمامية
- خفيف الوزن وسهل النقل مع جسم قوي وتحمل وزن جيد
- إمكانية تثبيت الإعلانات في الأقسام الجانبية والعليا من الحامل
- يمكن طلبه في نموذج ثنائي الاتجاه
- إمكانية استخدام الملحقات

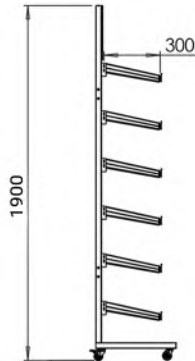

الارتفاع	25 Cm	مزين	مفصل بلكسي ومعدني
الطول لسان الرف	70-100 Cm	النوع المُستخدم للصناعة	-
الاعمق الأساسي	40 Cm	عدد الطبقات	5
النموذج	سلكي	العمق الطبقات	-
نوع خلفية اللوح	-	لون مُلصق الرف	-
عدد خلفية اللوح	-	النوع	الحديد
العمق الطبقات	35 Cm	رول ملون	عند الطلب
الوزن القادر على تحمله	30 كيلوغرم في كل طبقة		



سلة الأسلاك

مزايا هذا المنتج

- تركيب سريع ومريح
- تصميم قوي ودائم لعرض المنتجات الصغيرة
- القدرة على تثبيت فاصل أو سلك في الأرضيات
- القدرة على تثبيت ملصق السعر
- ذات حجمين صغير وكبير

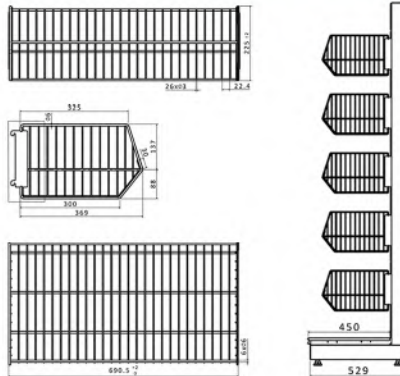

العنوان	دو طرفه متاجر	جهة واحدة متاجر من جهتين للمستودع	جهة واحدة المستودع
الارتفاع	185 Cm	200 Cm	250 Cm
الطول لسان الرف	100 Cm	100 Cm	100/140 Cm
الاعمق الأساسي	140 Cm	70 Cm	80 Cm
النموذج	من جهتين	من جهة واحدة	من جهة واحدة
نوع خلفية اللوح	سلكي - الشكل Z	مسطح أو سلكي	مسطح أو سلكي
عدد خلفية اللوح الكبير	2	7	2
عدد خلفية اللوح الصغير	-	1	-
قياس خلفية اللوح الكبير	960 X 860	25 X 100	135 X 105
قياس خلفية اللوح الصغير	-	10 x 100	-
النوع المستخدم للصناعة	8 x 4	8 x 4	8 x 4
عدد الطبقات	5	5	5
العمق الطبقات	65 Cm	65 Cm	65 Cm
لون عِصِي الرِف	-	-	-
النوع	الحديد	الحديد	الحديد
رول ملون	عند الطلب	عند الطلب	عند الطلب



خزانة 4M

مزايا هذا المنتج

- امكانية تخزين المنتجات ضمن صناديق على رفوف ذات عمق كبير
- ارتفاع قابل للتعديل بغية التخزين الأفضل للسلع الكرتونية
- امتلاك عمودين افقيين لزيادة القوة
- امكانية طلب الطبقات بأعماق مختلفة
- أجزاء قابلة للفصل

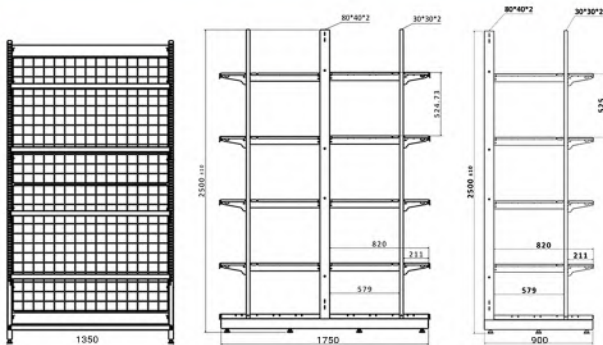

الارتفاع	140/185 Cm	أبعاد خلفية اللوح الصغير -
الطول لسان الرف	70/100/120 Cm	النوع المُستخدم للصناعة 4 x 8
الاعمق الأساسي	30/35/40/45/50/60 Cm	عدد الطبقات 5
النموذج	من جهتين	العمق الطبقات 30/35/40/45/50/60 Cm
نوع خلفية اللوح	مُسطح أو سلكي	لون مُلصق الرف عند الطلب
عدد خلفية اللوح كبير	2	النوع الحديد
عدد خلفية اللوح صغير	-	رول ملون عند الطلب
أبعاد خلفية اللوح الكبير	100 x 85	



خزانة مزدوجة الوجهين

مزايا هذا المنتج

- معدات مفيدة جدا في مجموعة متنوعة لتنسيقات المتاجر
- العرض الصحيح للبضائع
- سهولة استخدام الملحقات
- إمكانية تغيير زاوية الطبقات
- إمكانية تركيب الاضاءة داخل الطبقات
- إمكانية تركيب حماية وقائية أمام الطبقات
- انخفاض الوزن مع تحمل عالي للوزن
- طبقات قابلة للإزالة مع إمكانية تغيير المسافة بينها

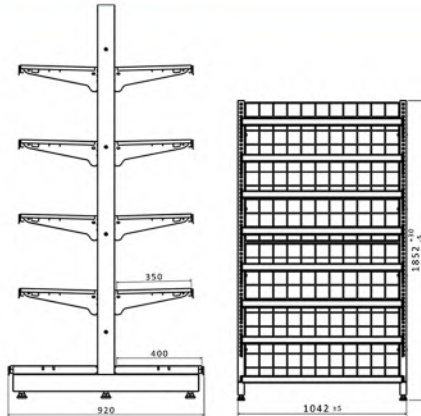

-	الارتفاع	200 Cm	مزين	-
8 x 4	الطول لسان الرف	100 Cm	النوع المُستخدم للصناعة	8 x 4
3	الالعمق الأساسي	60 Cm	عدد الطبقات	3
معدني	النموذج	جهة واحدة	النوع طبقات	معدني
-	نوع خلفية اللوح	-	لون مُلصق الرف	-
الحديد	التاج	ستيل لامع + MDF	النوع	الحديد
عند الطلب	العمق الطبقات	50 Cm	رول ملون	عند الطلب
100 كيلوغرم في كل طبقة	الوزن القادر على تحمله			100 كيلوغرم في كل طبقة



خزانة في اتجاه واحد Dep

مزايا هذا المنتج

- مناسبة لترتيب وعرض المنتجات في أحجام مختلفة
- أعماق طبقات مختلفة لعرض أفضل ووصول اسهل
- القدرة على تثبيت محور حمل في الطبقة العلوية
- استخدام المرايا أو الصناديق الإعلانية حسب الطلب
- تمتلك ملحقات وادوات جانبية لزيادة الكفاءة

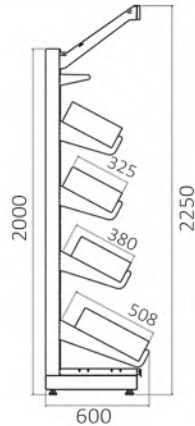

-	مزين	175 Cm	الارتفاع
8 x 4	النوع المُستخدم للصناعة	80 Cm	الطول لسان الرف
3	عدد الطبقات	60 Cm	الالعمق الأساسي
+	دُرَج الفاكهة	من جهتين	النموذج
-	لون مُلصق الرف	-	نوع خلفية اللوح
MDF-الحديد	النوع	ستيل لامع + MDF	التاج
عند الطلب	رول ملون	30-40-50 Cm	العمق الطبقات
100 كيلوغرم في كل طبقة			الوزن القادر على تحمله



خزانة في اتجاه واحد SEP

مزايا هذا المنتج

- إمكانية تركيب مرآة في الجزء العلوي من الخزانة
- طبقات قابلة للإزالة
- طبقات ذات زاوية لسهولة الوصول والعرض بشكل أفضل
- العرض الصحيح للمنتجات
- القدرة على استبدال المنتجات بأعداد واحجام كبيرة
- سهولة التركيب والتجميع
- يمكن طلبها في نموذجين، طرف واحد وطرفين
- تمتلك درج بعجلات خاص للمنتجات الضخمة

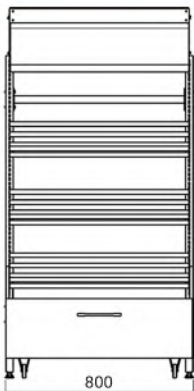

الارتفاع	200-225-250 Cm	العرض خلفية اللوح الصغير	15
الطول لسان الرف	70-100-120 Cm	النوع المُستخدم للصناعة	8 x 4
الالعمق الأساسي	30-35-40-45-50-60 Cm	عدد الطبقات	5
النموذج	جهة واحدة	العمق الطبقات	30/35/40/45/50/60 Cm
نوع خلفية اللوح	مُسطح أو سلكي	لون مُلصق الرف	عند الطلب
عدد خلفية اللوح كبير	5	النوع	الحديد
عدد خلفية اللوح صغير	-	رول ملون	عند الطلب
العرض خلفية اللوح الكبير	40		



خزانة ذات طرف واحد

مزايا هذا المنتج

- معدات وظيفية للغاية في مجموعة متنوعة لتنسيقات المتاجر
- العرض الصحيح للبضائع
- سهولة استخدام الملحقات
- إمكانية تغيير زاوية الطبقات
- إمكانية تركيب الاضاءة داخل الطبقات
- إمكانية تركيب حماية وقائية أمام الطبقات
- وزن خفيف مع تحمل عالي للوزن
- أرضيات قابلة للإزالة مع إمكانية تغيير المسافة بين الطبقات

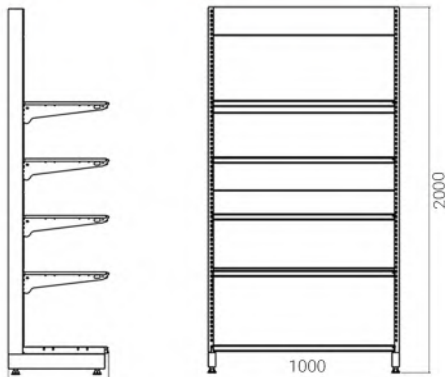

-	مزين	200 Cm	الارتفاع
8 x 4	النوع المُستخدم للصناعة	60 Cm	الطول لسان الرف
4	عدد الطبقات	55 Cm	الاعمق الأساسي
-	دُرَج للخبز	جهة واحدة	النموذج
عند الطلب	لون مُلصق الرف	-	نوع خلفية اللوح
MDF	النوع	-	التاج
عند الطلب	رول ملون	50 Cm	العمق الطبقات
100 كيلوغرم	في كل طبقة		الوزن القادر على تحمله



خزانة الخبز Dep

مزايا هذا المنتج

- طبقات ذات عمق مختلف لعرض أفضل للمنتجات
- طبقة أرضية للمنتجات السائبة الخاصة وهي قابلة للإزالة
- إمكانية ترتيب أرفف متعددة بشكل رأسي
- يمكن طلبها في نموذجين، طرف او طرفين
- إمكانية تركيب الفاصل على الطبقات
- القدرة على تغيير لون الجسم والطبقات
- القدرة على تحريك الطبقات وتغيير الزوايا
- سهولة التركيب والتثبيت

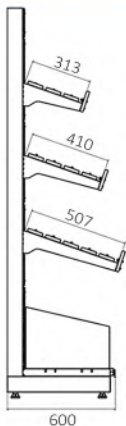

العنوان	رف للبليخ	رف الفواكه من جهة ومن جهتين	رف للفاكهة
الارتفاع	150 Cm	165 Cm	100 Cm
الطول لسان الرف	110 Cm	100 Cm	110 Cm
العمق	100 Cm	100 Cm	95 Cm
النموذج	جهة واحدة	جهة واحدة-من جهتين	جهة واحدة
نوع خلفية اللوح	-	-	-
عدد السلال	-	6 (40*30) بمقياس	-
درج الفاكهة	-	ذو عجلات	+
لوزن القادر على تحمله محصول	100 Kg	100 Kg	100 Kg
مزين	-	علبة بلاستيكية - درج ذو طبقات	-
النوع المُستخدم للصناعة	3 x 3	3 x 3	3 x 3
عدد الطبقات	3	1	3
النوع طبقات	معدني	معدني	معدني
لون مُلصق الرف	-	-	-
النوع	الحديد - MDF	الحديد - MDF	الحديد - MDF
رول ملون	عند الطلب	عند الطلب	عند الطلب



رف الفواكه من جهة

خزانة الفاكهة والخضروات Pomona

مزايا هذا المنتج

- تحمل عالي للوزن
- تصميم جميل للواجهة
- العرض المناسب للمنتجات مع سهولة الوصول
- تجميع سهل
- درج بعجلات خاصة للمنتجات الضخمة

الملحقات والادوات الجانبية

- طبقات متدرجة خاصة بفواكه او الفصل
- حامل ملصق السعر

رف الفواكه من جهتين



رف للبليخ



رف للفاكهة



10 Kg	وزن المُنتج	متجر	النموذج
علاقة	نوع العجلات	100 Cm	الطول
-	إمكانية الطي	60 Cm	العرض
-	باب مفصلي	100 Cm	الارتفاع
-	سقف عارض	80-90 L	الحجم
+	طبقة متحركة	80 Kg	الوزن القادر على تحمله / ديناميك يا استاتيک



عربة المتاجر

مزايا هذا المنتج

تحتوي عربات المتاجر من هلدكس ذات الجسم المعدني القوي على أجزاء بلاستيكية لزيادة السلامة وكذلك لتجميل مظهر المنتج. بالإضافة إلى ذلك ومن أجل إدراج شعار أو ملصق إعلاني يتم تضمين مكان خاص على العربة. تتميز عجلات العربة بقدرة عالية على التحمل بالإضافة إلى الحركة السلسة.



-	مزین	65 Cm	الارتفاع
2 x 2	النوع المُستخدم للصناعة	50/100 Cm	الطول لسان الرف
4/8	عدد الألواح	-	العمق الأساسي
40 x 10	أبعاد الألواح	-	النموذج
-	لون مُلصق الرف	-	نوع خلفية اللوح
MDF - الحديد	النوع	-	عدد خلفية اللوح
عند الطلب	رول ملون	-	العمق الطبقات
-			الوزن القادر على تحمله



لوحة المواصفات

مزايا هذا المنتج

- دليل العملاء ومواصفات المنتج
- تصميم في ارتفاع مناسب للرؤية
- يمكن استخدامه للأرفف أحادية الاتجاه وذات اتجاهين
- امكانية فصله عن مجموعة الرفوف
- امكانية الطلب في أي حجم أو لون

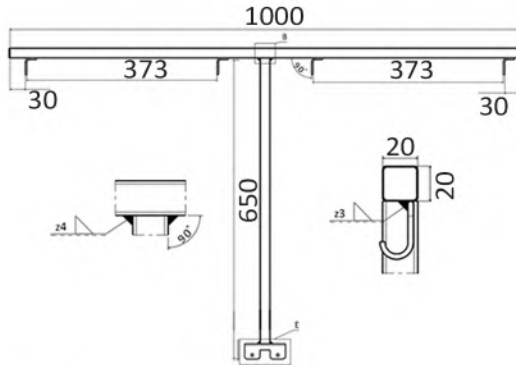

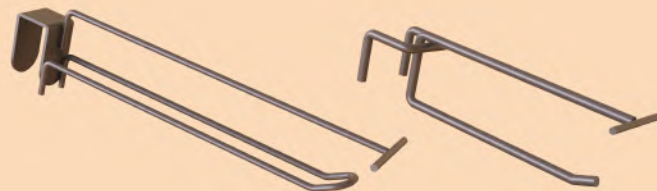

مُثبت مُثَقَّب

10/15/30/35/40 Cm	الطول
مُثَقَّب	النموذج
النوع المُستخدم للصناعة	سلكي
شفاف	لون مُلصق الرف
الحديد	النوع
الغلفنة	رول ملوّن

مُثبت له شكل U

15/20/25/40 Cm	الطول
الشكل U	النموذج
النوع المُستخدم للصناعة	سلكي
شفاف	لون مُلصق الرف
الحديد	النوع
الغلفنة	رول ملوّن

150/200/250/300 Cm	الارتفاع
150/200 Cm	الطول
40/60/80 Cm	العمق
عند الطلب	عدد الطبقات
150/200/400 Kg	الوزن القادر على تحمله



الرف السهل

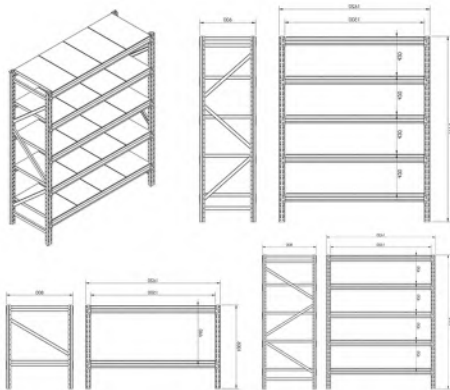

مزايا هذا المنتج

- وصول 100% إلى جميع السلع وقطع الغيار.
- استخدام أفضل للمساحة عن طريق تقليل عرض الممرات
- إمكانية استخدام فتحات وأعماق مختلفة
- القدرة على ضبط ارتفاع الطبقات من بعضها البعض إلى المستوى المطلوب
- تركيب سهل وآمن

4000 ... 14000 Cm	الارتفاع
135/270/300 Cm	الطول
90/100/110 Cm	العمق
عند الطلب	عدد الطبقات
1000/4000 Kg	الوزن القادر على تحمله



رفوف المصاطب

مزايا هذا المنتج

- في رفوف المصاطب يتم وضع مجموعة متنوعة من البضائع ذات الشكل الهندسي المنتظم (الكرتونية) وغير المنتظمة (اكياس أو ظروف) على منصة نقالة مسطحة ويتم نقلها بواسطة رافعة شوكية وتخزينها في طبقات رفوف.
- القدرة على تغيير وضبط التباعد الرأسي للطبقات وفقا لارتفاع المصاطب مع الحمل والذي يتم تركيبه دون الحاجة إلى أدوات خاصة وسهولة وفقا لاحتياجات المستخدم.

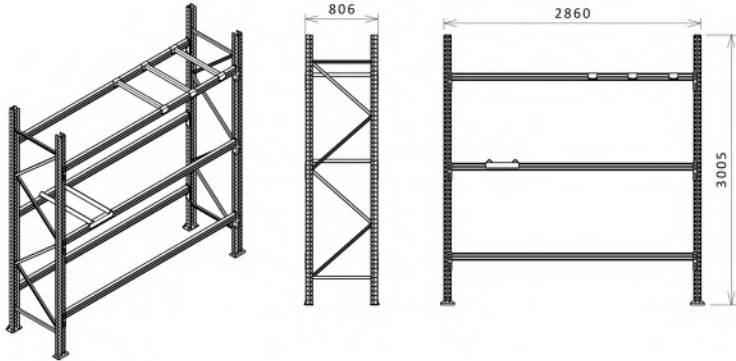

82 Kg	وزن المُنتج	ACT	النموذج
علاقة 360 درجة	نوع العجلات	100 Cm	الطول
+	إمكانية الطي	65 Cm	العرض
+	باب مفصلي	200 Cm	الارتفاع
+	سقف عارض	950	الحجم
+	طبقة متحركة	300 Kg	الوزن القادر على تحمله / ديناميك يا استاتيک



عربة ACT

مزايا هذا المنتج

تحتوي العربة على جدران كثيفة تمنع المنتجات الصغيرة من السقوط بداخلها كما أن تجهيزها بسقف من القماش المشمع قد زاد من السعة والاستخدام الأمثل للمساحة الرأسية داخل العربة.

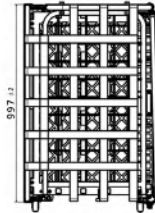
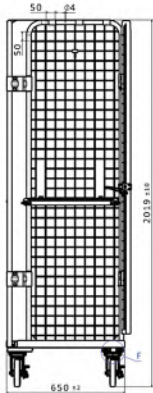

عربة DK	عربة DK.Log	عربة DK.dry.ice	عربة DK.170	العنوان
المستودع	المستودع	المستودع	المستودع	النموذج
100 Cm	85 Cm	85 Cm	100 Cm	الطول
95 Cm	65 Cm	65 Cm	95 Cm	العرض
195 Cm	180 Cm	180 Cm	170 Cm	الارتفاع
1350 L	750 L	750 L	1150 L	الحجم
300 Kg	300 Kg	300 Kg	300 Kg	الوزن القادر على تحمله / ديناميك يا استاتيكي
85 Kg	55 Kg	54 Kg	90 Kg	وزن الشننج
علاقة 360 درجة	علاقة 360 درجة	علاقة 360 درجة	علاقة 360 درجة	نوع العجلات
إمكانية الطي	ثابت	ثابت	إمكانية الطي	إمكانية الطي
+	+	+	+	باب مفصلي
+	+	+	-	سقف عارض
+	+	+	+	طبقة متحركة



عربة DK

مزايا هذا المنتج

- منتج وظيفي لنقل البضائع الكرتون
- لديها حماية للبضائع الصغيرة
- سعة عالية
- مصنوعة من المعدن من أعلى مستويات الجودة والمقاومة
- لها عجلات مرنة ومقاومة ومجهزة بفرامل متقاطعة
- خلق مساحة أكبر عن طريق تركيب الأرضيات
- القدرة على قفل الباب لمزيد من الأمان



DK.dry.Ice



DK.Log



DK

النموذج	المستودع	وزن المُنتج	62/72/78 Kg
الطول	160/180/200 Cm	نوع العجلات	علاقة 360 درجه
العرض	65 Cm	إمكانية الطي	+
الارتفاع	100 Cm	باب مفصلي	+
الحجم	770/800/950	سقف عارض	+
الوزن القادر على تحمله / ديناميك يا استاتيک	300 Kg	طبقة متحركة	+



عربة O.K

مزايا هذا المنتج

- مكان لاضافة الطبقات
- حمل ونقل سهل
- تحمل عالي للوزن
- عجلات مرنة
- إمكانية الطلب بارتفاعين
- فرامل عجلات متقاطعة لمزيد من الأمان
- إمكانية إضافة قفل لمزيد من الأمان

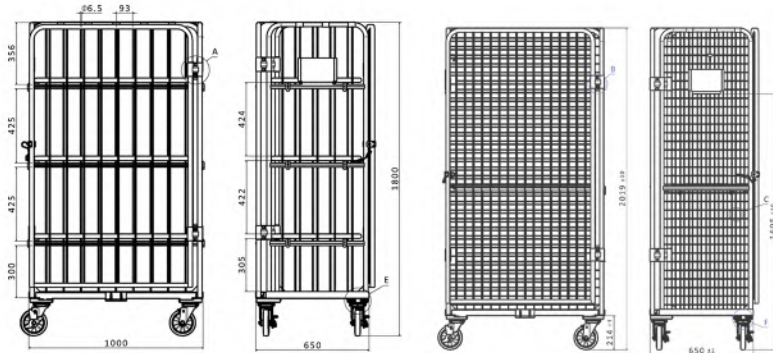

17 Kg	وزن المُنتج	المستودع	النموذج
علاقة 360 درجة	نوع العجلات	80 Cm	الطول
-	إمكانية الطي	60 Cm	العرض
-	باب مفصلي	17 Cm	الارتفاع
-	سقف عارض	-	الحجم
-	طبقة متحركة	200 Kg	الوزن القادر على تحمله / ديناميك يا استاتيک



مصطبة بعجلات

مزايا هذا المنتج

يمكن استخدام هذا المنتج دون الحاجة إلى رافعة شوكية أو رافعة نقالة لنقل بضائع المستودعات الثقيلة والمنصات النقالة. يتمتع هذا المنتج بقدرة تحمل عالية للوزن للاستخدام في جميع أنواع المستودعات. بالإضافة إلى ذلك فإن تصميم المنتج يمكن نقله باستخدام رافعة شوكية أو منصة نقالة.

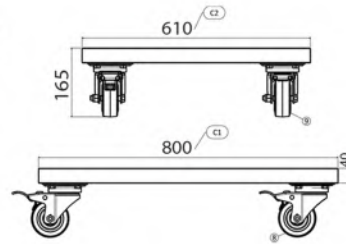
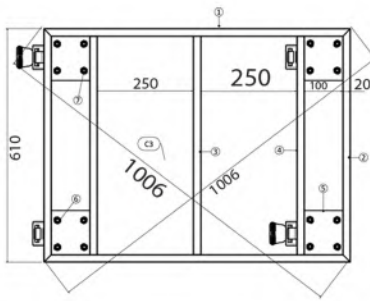

92 Kg	وزن المُنتج	المستودع	النموذج
-	نوع العجلات	150 Cm	الطول
-	إمكانية الطي	105 Cm	العرض
-	باب مفصلي	150 Cm	الارتفاع
-	سقف عارض	1700 L	الحجم
-	طبقة متحركة	1500 Kg	الوزن القادر على تحمله / ديناميك يا استاتيک



مصطبة الصندوق

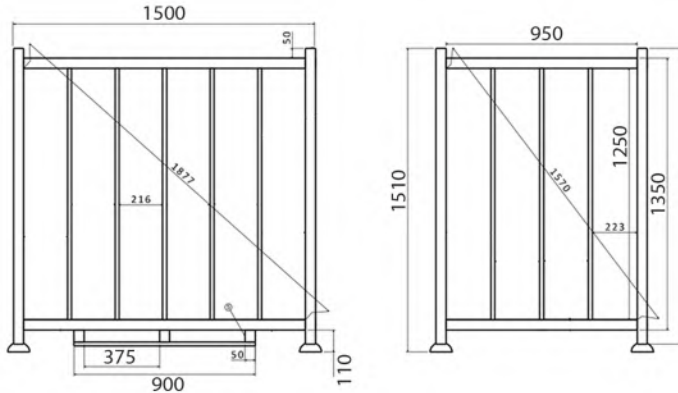

مزايا هذا المنتج

تم تصميم هذا المنتج المعدني مع طلاء غير القابل للصدأ وتحمل عالي للوزن بحيث يمكن نقله مع رافعة شوكية او رافعة المصاطب. باستخدام مصطبة الصندوق من هلدكس يمكن وضع المنتجات عموديا فوق بعضها البعض وتحسينها لمساحة التخزين.